

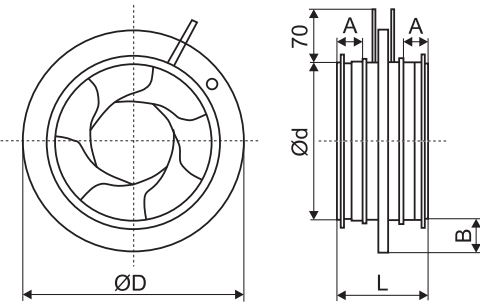

ГАБАРИТНЫЕ РАЗМЕРЫ



Модель	Ød	ØD	L/mm	A/mm	B/mm	Кг.
IRIS (SS316)-80	79	125	120	35	22	0,5
IRIS (SS316)-100	99	166	111	30	32	0,52
IRIS (SS316)-125	124	189	111	30	32	0,69
IRIS (SS316)-160	159	231	111	30	35	0,89
IRIS (SS316)-200	199	285	111	30	42	1,45
IRIS (SS316)-250	249	335	135	40	42	2,2
IRIS (SS316)-315	314	411	135	40	47	3,6
IRIS (SS316)-400	398	526	191	60	62	6,5
IRIS (SS316)-500	498	656	171	50	77	9,7
IRIS (SS316)-630	628	820	171	50	92	16
IRIS (SS316)-800	798	1020	271	100	107	25,0

БЕЗОПАСНЫЕ РАСТОЯНИЯ (Lmin)

Ирисовый клапан IRIS (SS316) обеспечивает проведение точных измерений во всех точках сети, включая точки вблизи таких местных сопротивлений, как Т-образные тройники и отводы, повороты, изгибы, а также точки перед воздухораспределительными устройствами. В зависимости от требуемой точности измерений m2, ирисовый клапан должен быть установлен с учетом рекомендаций по минимальным расстояниям Lmin, приведенным в таблице.

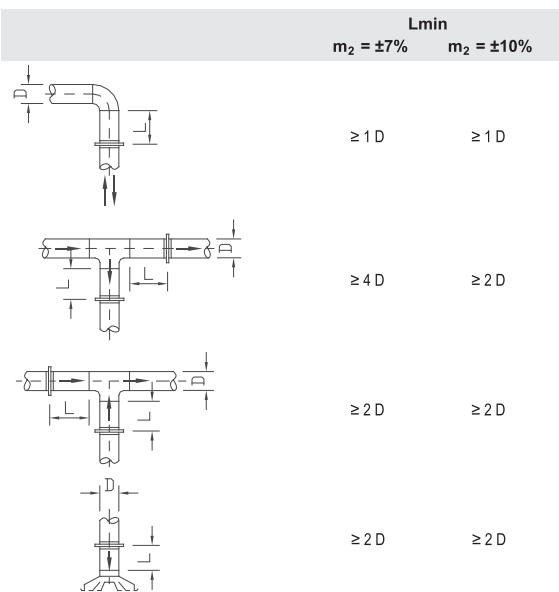

IRIS (SS316)

ирисовый клапан из нержавеющей стали

Корпус и регулирующие пластины клапанов изготавливаются из нержавеющей стали (марка стали 316).

Клапан из нержавеющей стали используется для пищевой промышленности и обладает антикоррозийными свойствами.

Патрубки корпуса снабжены резиновыми уплотнениями, что обеспечивает герметичность соединения с воздуховодами.

- Ирисовый клапан IRIS (SS316) предназначен для контроля и регулирования расхода воздуха. Ирисовые клапаны AIRONE имеют существенные преимущества по сравнению со стандартными регулирующими клапанами – это низкий уровень шума, центрирование воздушного потока, фиксированные точки замеров для проведения точных измерений и наладки вентиляционной системы. Не является отсекающим клапаном.

Ирисовая диафрагма открывается полностью, поэтому не требуется сервисная дверца для проведения чистки.

В производственную программу входят клапаны диаметром от 100мм до 800мм. Максимальная рабочая температура ирисового клапана Airone IRIS - 85 °С.

- Клапан компактен и поставляется откалиброванным на заводе. На корпусе клапана нанесена легко читаемая шкала настройки и установлены соединительные штуцеры для измерения падения давления на нем.

- Во избежание турбулентности воздушного потока, регулирующий клапан IRIS (SS316) должен быть установлен в соответствии с требованиями по безопасным расстояниям (см. ниже). IRIS (SS316) обеспечивает проведение точных измерений во всех точках, включая точки вблизи изгибов воздуховода, таких как Т-образные соединения и изгибы, а также точки перед воздухораспределителями всех видов.

- Выставив по шкалам положение лепестков диафрагмы и измеряя с помощью дифференциального манометра падение давления на клапане, можно определить расход воздуха, проходящего через клапан. Управление воздушными клапанами осуществляется вручную. Клапаны сохраняют работоспособность и могут эксплуатироваться вне зависимости от пространственного положения их установки.

ШУМОВЫЕ ХАРАКТЕРИСТИКИ

Модель	Поправочный коэффициент K _{oct} , дБ							
	63	125	250	500	1000	2000	4000	8000
IRIS (SS316)-80	10	16	12	9	5	-1	-6	-23
IRIS (SS316)-100	25	21	16	9	4	-6	-12	-25
IRIS (SS316)-125	17	17	13	7	1	-4	-6	-17
IRIS (SS316)-150	21	20	14	8	0	-6	-16	-29
IRIS (SS316)-160	19	18	14	6	-1	-6	-13	-25
IRIS (SS316)-200	20	17	12	5	-2	-5	-14	-26
IRIS (SS316)-250	16	12	8	3	1	-4	-17	-32
IRIS (SS316)-315	24	12	5	0	1	-2	-13	-27
IRIS (SS316)-400	15	9	6	2	-1	-4	-9	-13
IRIS (SS316)-500	14	7	4	1	-1	-4	-8	-11
IRIS (SS316)-630	15	7	3	2	-1	-5	-9	-11
IRIS (SS316)-800	9	5	3	3	-1	-6	-10	-13
Допуск	±6	±3	±2	±2	±2	±2	±2	±3

Октавный уровень звуковой мощности Lw_{oct}, дБ определяется по формуле:

Lw_{oct} = Lp10A + K_{oct}, где:

Lp10A, дБ(A) - октавный уровень звукового давления, эквивалентный помещению 10 м² (определяется по диаграмме);

K_{oct}, дБ - поправочный коэффициент (определяется по таблице).

ГРАФИКИ АЭРОДИНАМИЧЕСКИХ ХАРАКТЕРИСТИК

РЕГУЛЯТОРЫ РАСХОДА ВОЗДУХА И КЛАПАНЫ

IRIS (SS316)-80

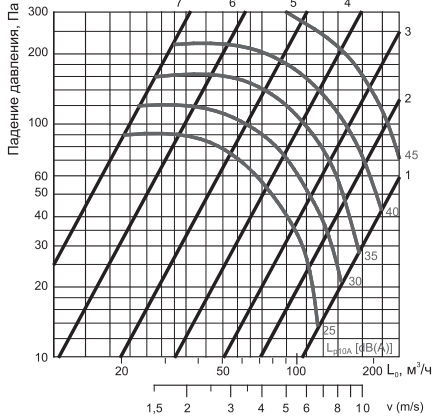

IRIS (SS316)-100

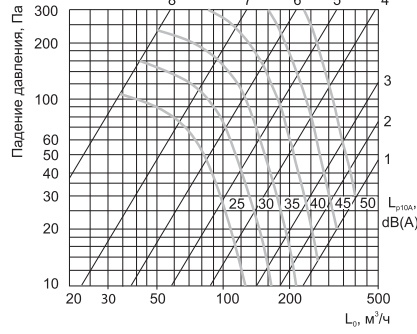

IRIS (SS316)-125

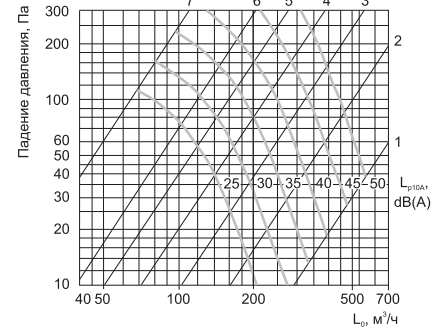

IRIS (SS316)-160

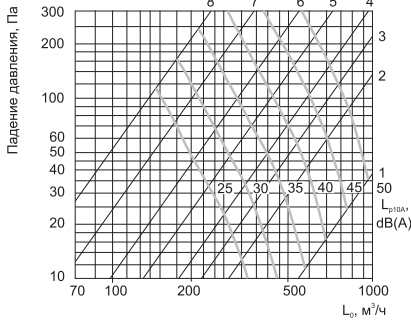

IRIS (SS316)-200

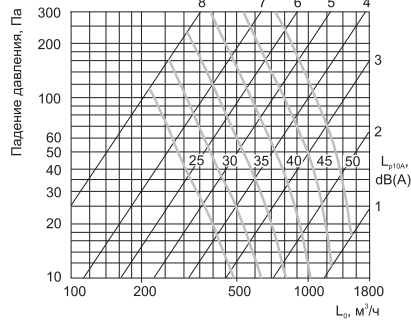

IRIS (SS316)-250

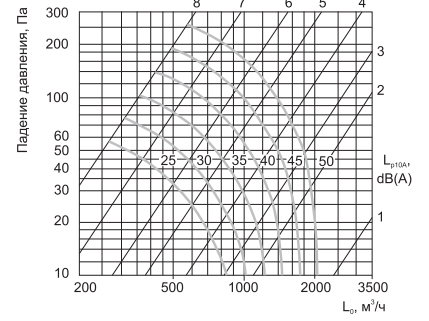

IRIS (SS316)-315

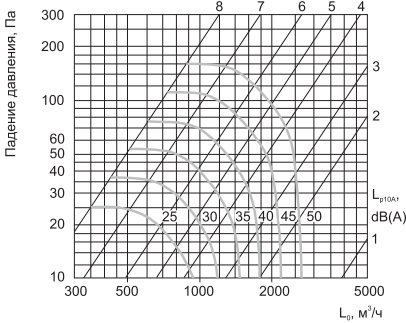

IRIS (SS316)-400

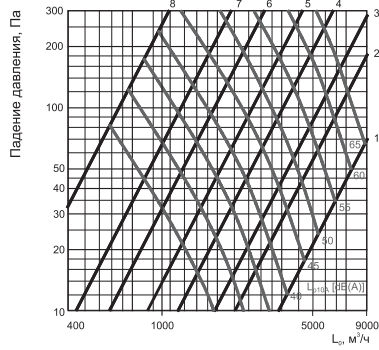

IRIS (SS316)-500

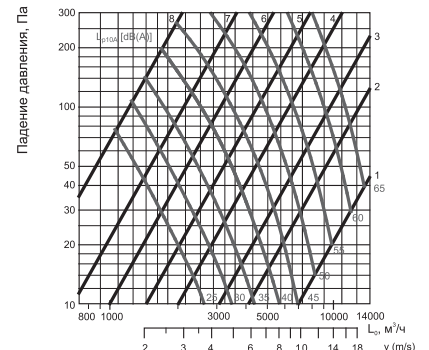

IRIS (SS316)-630

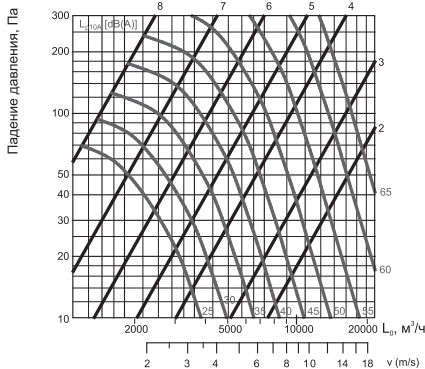

IRIS (SS316)-800

